

PEBID[®]

Instrukcja Montażu i Pielęgnacji

Warzywnik Betonowy

Instrukcja wypełniania warzywnika

- a) Na dnie warzywnika należy ułożyć siatkę na krety i nornice. Dno warzywnika powinno być przepuszczalne, tak aby woda mogła swobodnie przenikać do gleby.
- b) Ścianki warzywnika należy wyłożyć folią przed zamontowaniem łączów poprzecznych (patrz punkt 17), **(nie wolno przykrywać dna folią !)**
- c) I warstwa - gałęzie.
Warstwa nie powinna mieć więcej niż 5 cm. Układać gęsto jeden przy drugim, zaczynając od najgrubszych gałęzi. Zamiast gałęzi można zastosować kamienie lub żwir o granulacji 8-16. Warstwa kamieni/żwiru nie powinna mieć więcej niż 5 cm grubości.
- d) II warstwa - rozdrobniona ziemia kompostowa z rozdrobnionym obornikiem.
Kompost/obornik powinien być rozdrobniony, dobrze przefermentowany.
Ważne, żeby po położeniu warstwy zrosić ją wodą i pozostawić na 2-3 dni, aby zawartość skrzyni osiadła. W razie potrzeby dołożyć materiału przed położeniem następnej warstwy.
- e) III warstwa - ziemia ogrodowa. Jako podłoże pod uprawy można użyć ziemi ogrodowej lub ziemi uniwersalnej wymieszanej z ziemią kompostową.

Warzywnik wypełniać ręcznie!

Nie wolno wypełniać warzywnika mechanicznie koparko-ładowarką i podobnymi maszynami !

Instrukcja montażu i pielęgnacji

1. Podstawowe informacje dotyczące montażu

- Pod konstrukcję, należy wykonać fundament z płyt betonowych, kostki brukowej, asfaltu lub fundament betonowy osadzony bezpośrednio na gruncie lub inne stabilne podłoże będące w stanie przenieść ciężar i zapobiec osiadaniu konstrukcji.
- Konstrukcja nie wymaga stosowania zapraw i klejów montażowych.
- Każda płyta posiada 8 gniazd montażowych.
- Łączniki do płyt wykonane są ze stali ocynkowanej i montowane są do płyt za pomocą wkrętów oraz śrub.
- Przed zamontowaniem łączników poprzecznych (**pkt. 17**), ścianki należy wyłożyć folią.
- Ze względu na drobne różnice w wymiarach poszczególnych elementów, pomiędzy płytami mogą występować odstępy.
- Wkręty należy wkręcać delikatnie do końca, tak aby wkręt przylegał ściśle do łącznika.

2. Impregnacja:

- Dotyczy kolorów barwionych w masie: **Jasny szary, Ciemny szary, Jasny brąz, Ciemny brąz**
- Po złożeniu konstrukcji, należy ją zaimpregnować preparatem do impregnacji betonu/kostki brukowej. Impregnujemy tylko zewnętrzną stronę.

3. Lakierowanie:

- Dotyczy kolorów barwionych w masie: **Miodowy brąz, Ciemny brąz, Antracyt**
- Do zamówień na powyższe kolory, dołączany jest lakier. Przed lakierowaniem należy zapoznać się z załączoną kartą techniczną. Po złożeniu konstrukcji, należy ją zaimpregnować załączonym lakierem. Impregnujemy tylko zewnętrzną stronę.

4. Malowanie:

- Dotyczy kolorów malowanych: **Biały, Beżowy, Palony beż, Grafitowy, Heban, Palony heban**
- Do zamówień na powyższe kolory, dołączona jest farba. Przed malowaniem należy zapoznać się z załączoną kartą techniczną. Po złożeniu konstrukcji, należy ją pokryć dołączoną farbą. Należy pomalować zewnętrzną stronę, górną krawędź oraz wewnętrzny pas o szerokości około 10 cm.

5. Pielęgnacja

- W przypadku warzywników barwionych w masie, zaleca się odnawiać bezbarwną powłokę lakierniczą/impregnację co 2 (dwa) lata. Powierzchnie czyścić zimną czystą wodą pod ciśnieniem (np. myjką ciśnieniową). Lance trzymać pod kątem w odległości ok. 30 - 40 cm od powierzchni. Nie stosować środków chemicznych.
- W przypadku warzywników malowanych, zaleca się odnawiać powłokę malarską zgodnie ze stopniem zużycia powłoki. Powierzchnie czyścić zimną czystą wodą pod ciśnieniem (np. myjką ciśnieniową). Lance trzymać pod kątem w odległości ok. 30 - 40 cm od powierzchni. Należy pamiętać, że zbyt silny strumień wody może uszkodzić powłokę malarską. Nie stosować środków chemicznych.

6. Płyty należy układać na zakładkę (rys. 1 i 2).



rys. 1



rys. 2

7. Montaż zaczynamy od ustawienia narożnika

- Do łączenia narożnego wewnętrznego należy użyć kątownika regulowanego KRD-03.
- Na każdy kątownik przypadają dwa wkręty 35 mm.
- Do wkrętów należy użyć załączonych podkładek.

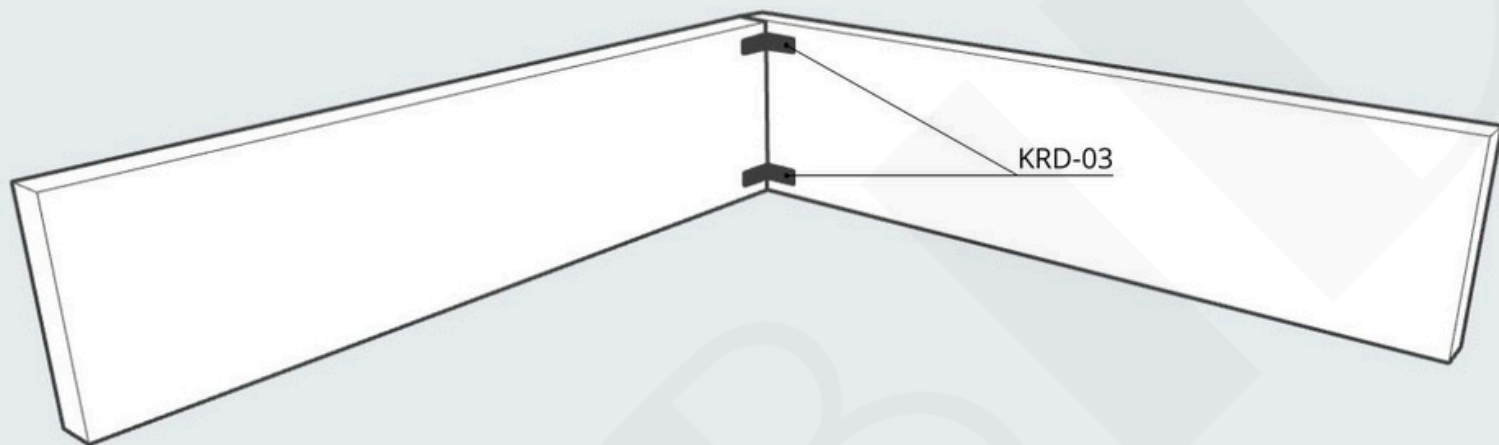

8. Następnie zamontuj przeciwległy narożnik.

- Do prawidłowego ustawienia narożników zalecane jest użycie kątownika warsztatowego/ślusarskiego.

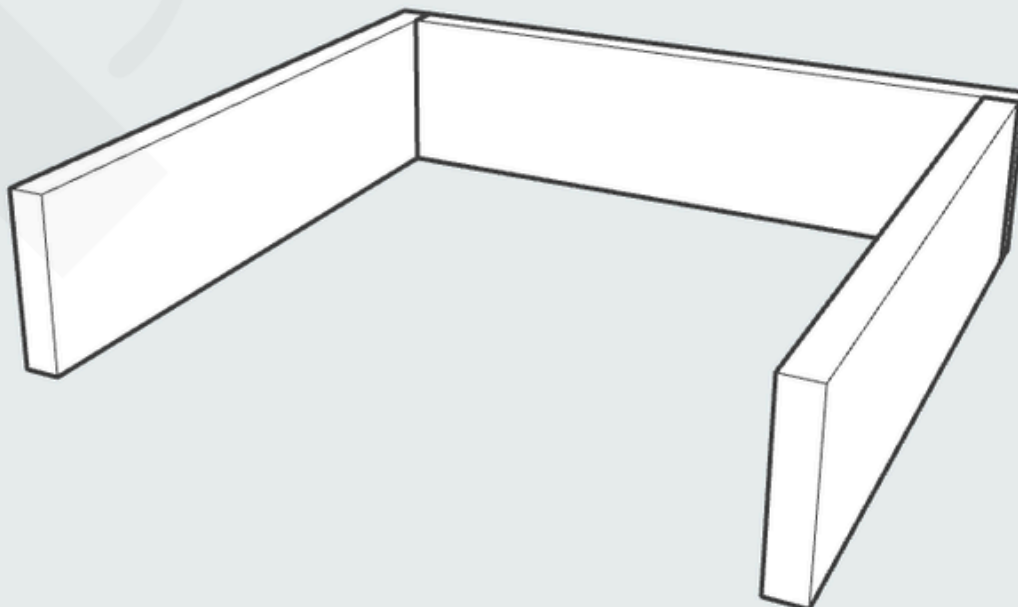

9. Po prawidłowym wykonaniu poprzednich kroków, przystępujemy do łączenia wzdłużnego płyt.

- Do łączeń wzdłużnych nie używamy podkładek.
- Szczegółową instrukcję łączeń wzdłużnych znajdziesz pod punktami od 11 do 17

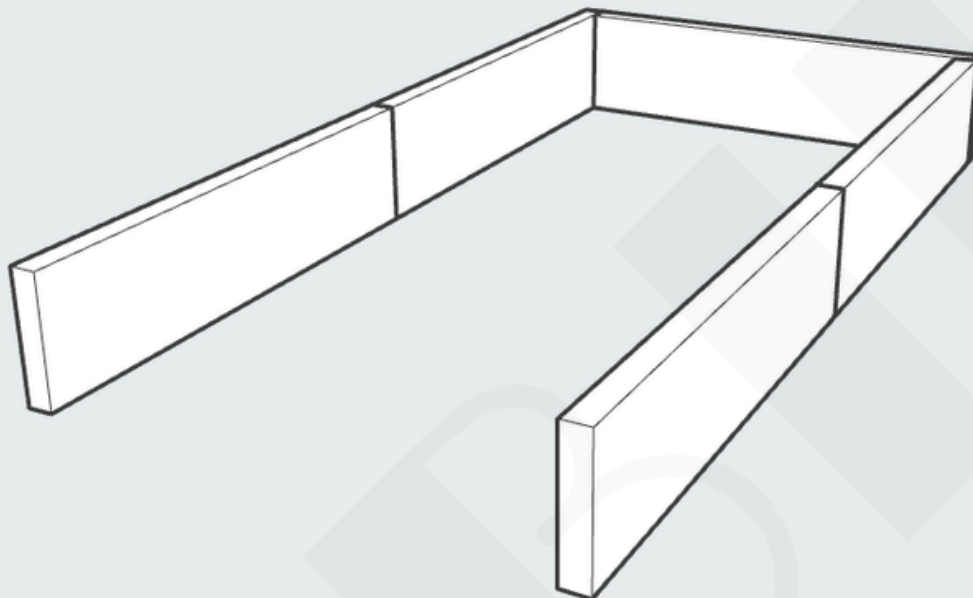

10. Zmierz odległość pomiędzy narożnikami (a)

- Na każdym łączeniu wzdłużnym ustaw taką samą odległość między ściągami.

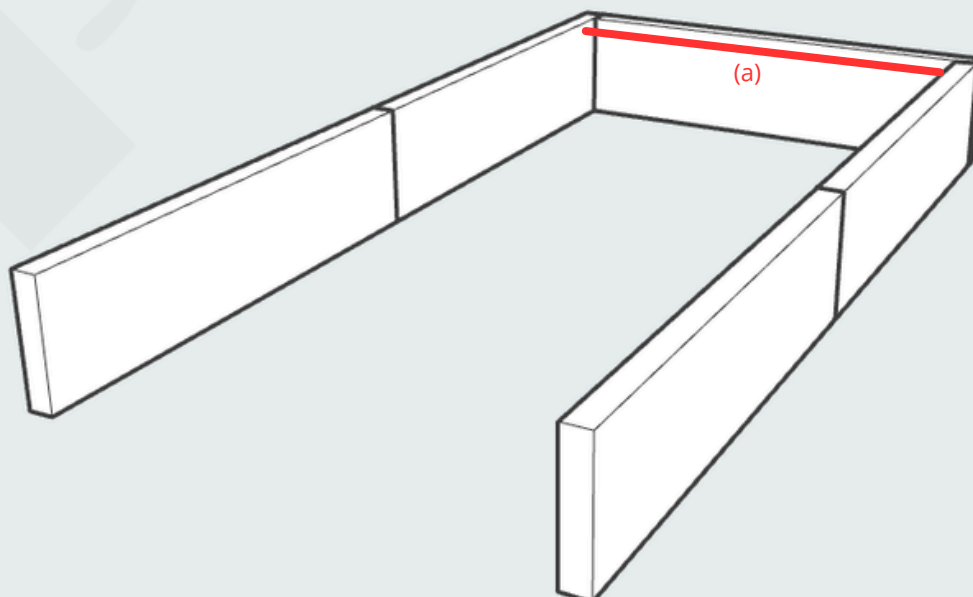

11. Połączenie wzdułżne warzywników o wysokości 25 centymetrów

- 1 x KK-01
- 1 x LP-06
- 4 x wkręt 35mm

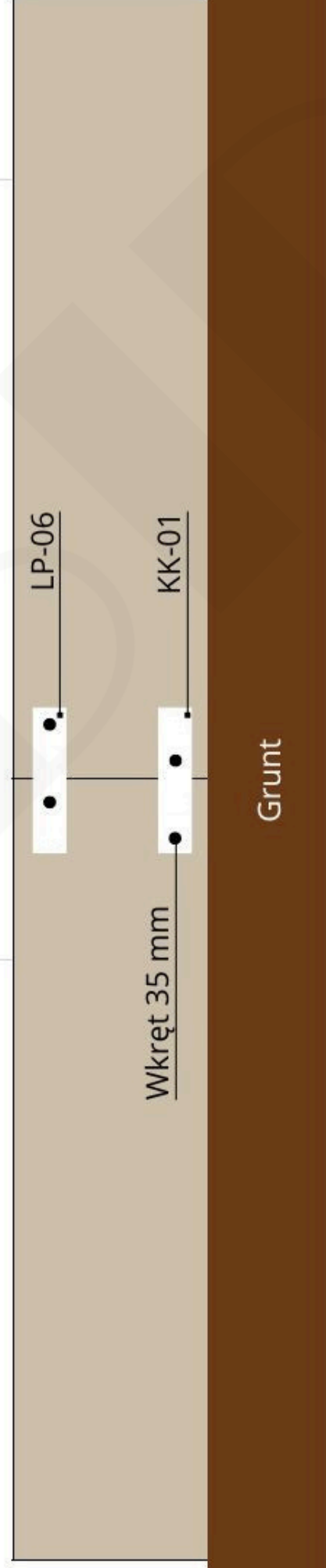

13. Połączenie wzdłużne warzywników o wysokości 75 centymetrów

- 4 x KK-01
- 2 x LP-06
- 4 x LP-04
- 12 x wkręt 35 mm

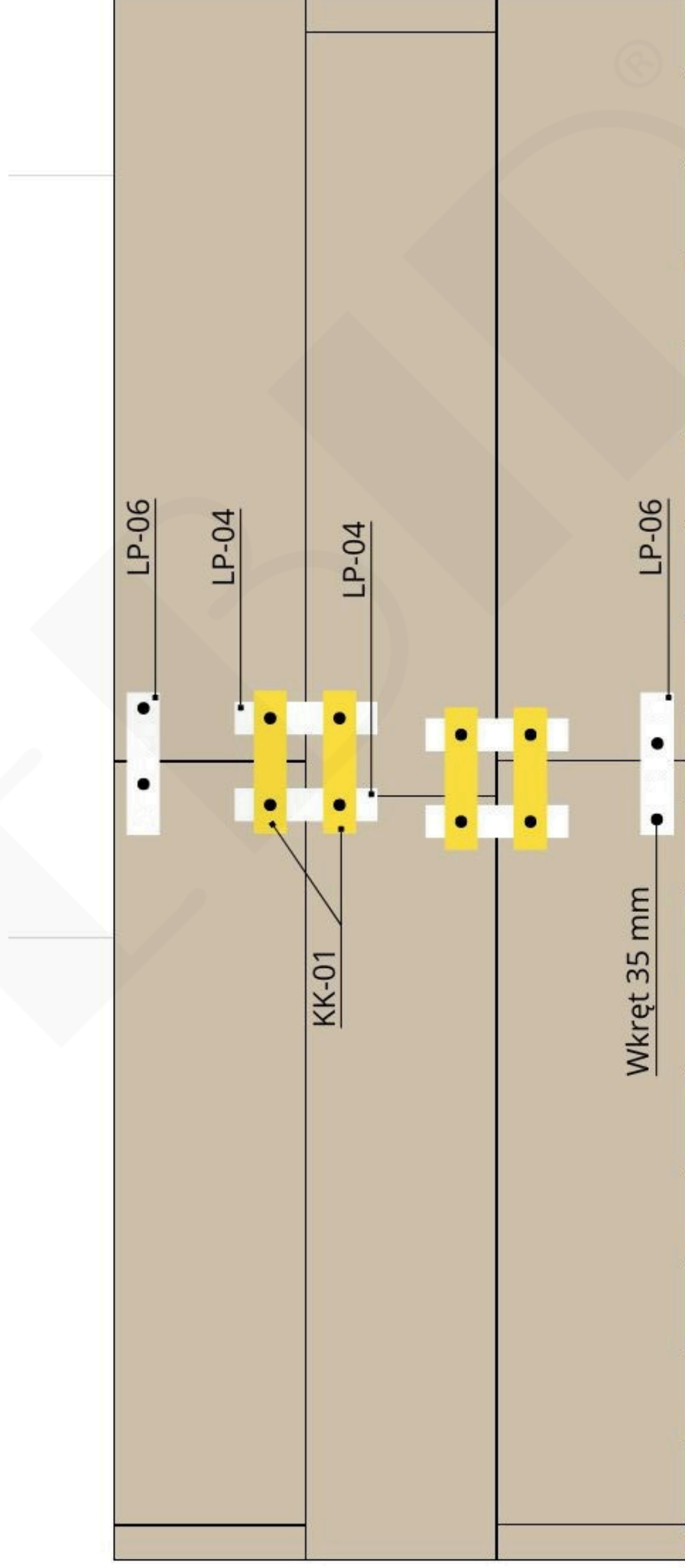

Grunt

14. Połączenie wzdłużne warzywników w wariacie kaskadowym dla wysokości 25/50 centymetrów

- 1 x KK-01
- 2 x KRD-03
- 4 x wkręt 35mm
- do łączników KRD-03 użyć podkładek

1 Strona

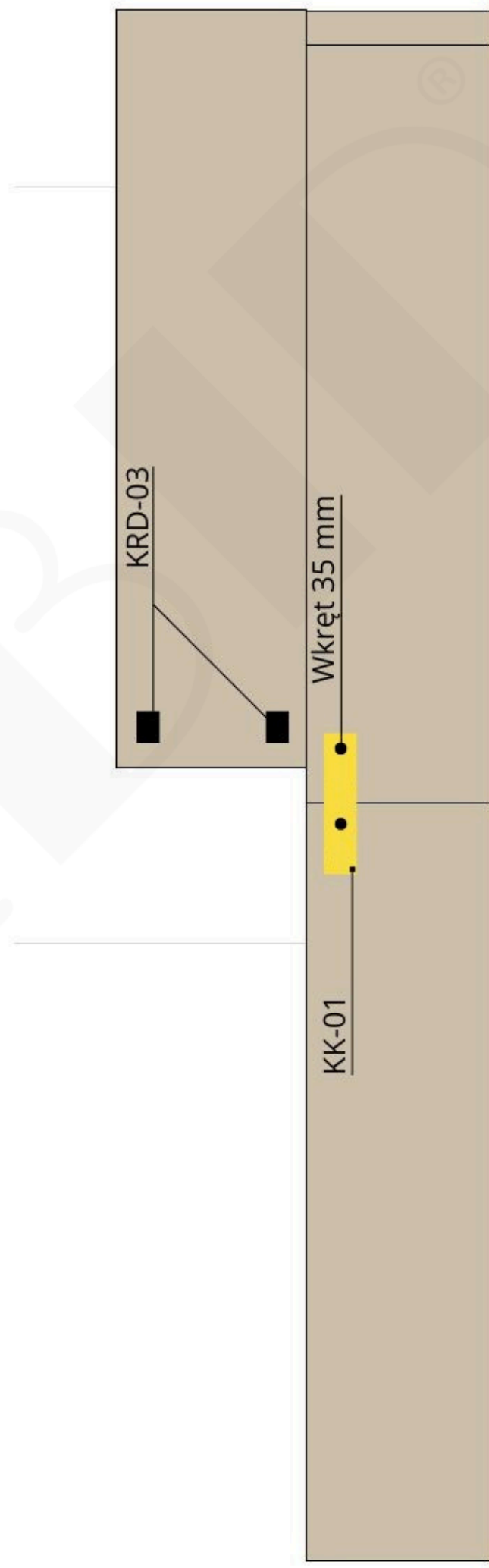

Grunt

15. Połączenie wzdluzne warzywnikow w wariacie kaskadowym dla wysokosci 50/75 centymetrow

- 1 x KK-01
- 1 x LP-06
- 2 x KRD-03
- 5 x wkręt 35mm
- do łączników KRD-03 użyć podkładek

2 Strona

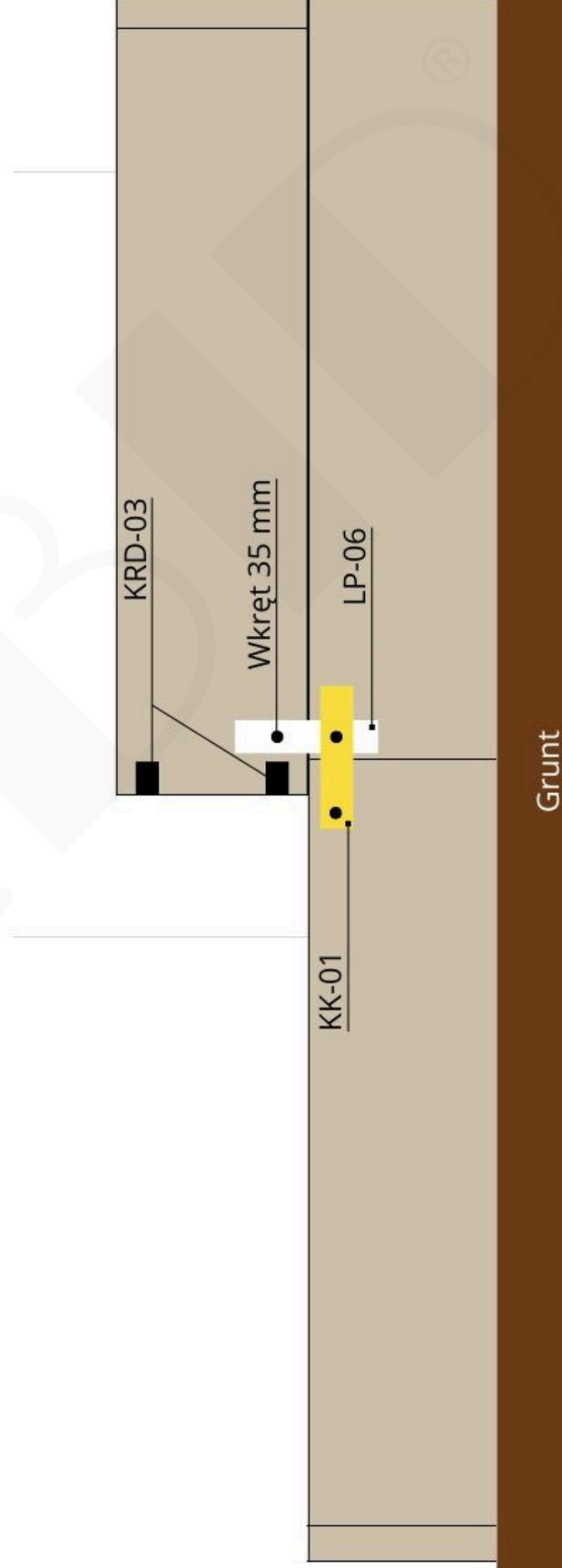

16. Łączenie narożne zewnętrzne łącznikiem LN-01. Do otworów regulowanych należy użyć podkładek pod wkręt 35 mm.

- 2 x LN-01
- 4 x wkręt 35 mm
- 4 x podkładka M4

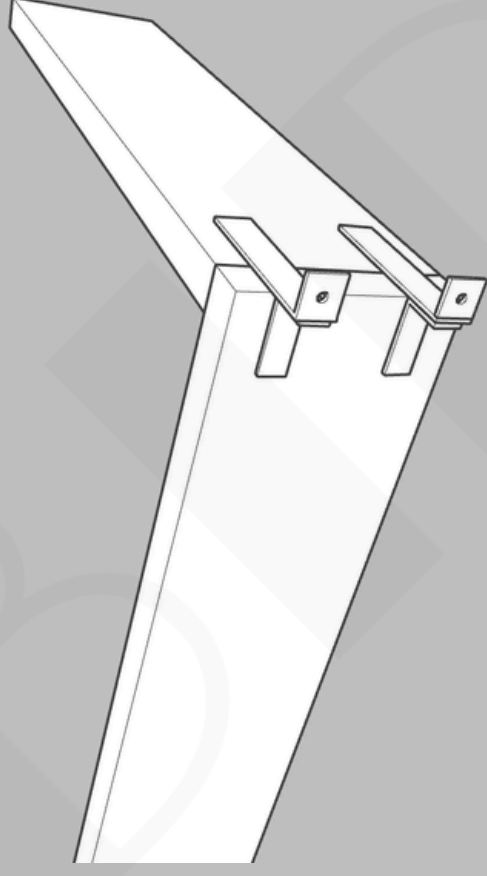
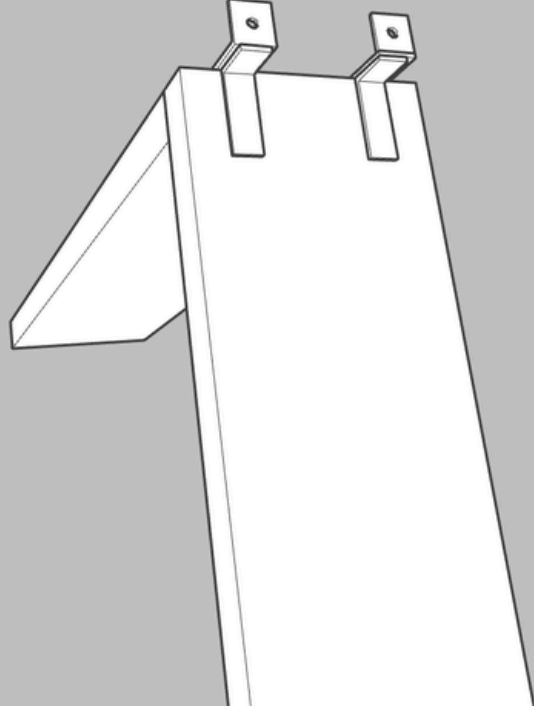

17. Po ustawieniu całego warzywnika, należy zamontować łączenie poprzeczne pomiędzy dłuższymi ścianami warzywnika. Łączenie wykonujemy z płaskownika. Płaskownik przykręcamy do wcześniej zamontowanych kątowników KK-01 za pomocą śrub i nakrętek M4. Ważne ! Przed zamontowaniem płaskownika należy wyłożyć ścianki folią !

